

# スノーブロッサム 氷削機

SSB-1000

## 取扱説明書

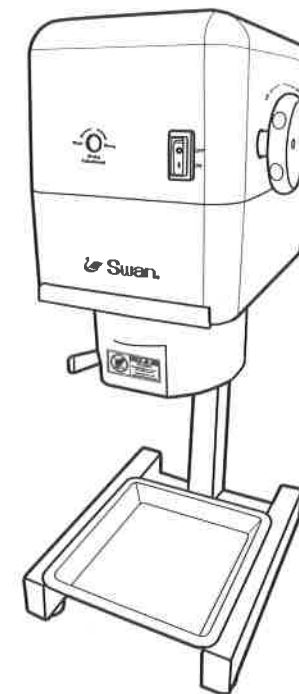

- この度はお買い上げいただき、誠にありがとうございます。
- この説明書をよくお読みいただき、ご使用ください。  
不適切な取り扱いは事故につながります。
- この説明書は大切に保管してください。

### 池永鉄工株式会社

〒537-0011 大阪市東成区東今里3丁目18番26号  
TEL.06 (6981) 0141 (代) FAX.06 (6976) 8628  
URL <http://www.ikenaga-iw.co.jp/>

池永鉄工株式会社

# スノーブロッサム 氷削機

## SSB-1000

### 製品の特長

- 1 洗浄に便利な脱着式アイスケースを採用しており大変衛生的です。
- 2 操作が簡単で、スノーアイスを簡単に早くつくることができます。
- 3 アイスケースは簡単に洗浄できるので、色々な味のスノーアイスを作ることができます。
- 4 粗さ調節ができアイス进行薄く削ることができるので、やわらかい食感のスノーアイスを作ることができます。
- 5 製品はコンパクトで置き場所を選ばず、使いやすく設計しています。

### 目次

製品の特徴	P1
安全上のご注意	P2~P4
使用上の注意とお願い	P4
製品構成品	P5・P6
使用方法	P7・P8
アイスケースの刃の高さの調節方法	P9
ブレーキ調節方法	P10
製品のお手入れ及び保管方法	P10
故障かな?と思ったら	P11
仕様	P11
アフターサービス	P12
保証書	P13

# 保証書

型名	スノーブロッサム 氷削機 SSB-1000		
お買上月日	年 月 日	保証期間 1年	
お客様	ご住所	□□□ - □□□□	
お買上店	住所・店名・電話	氏名	様 TEL

お買上いただきました氷削機が末永くご愛顧願える様に、この保証書によりまして今後のアフターサービスをいたしたいと存じます。万一、本機が故障いたしました時は直ちに上記のお買上店にご一報ください。

**池永鉄工株式会社**  
IKENAGA IRON WORKS CO.,LTD  
大阪市東成区東今里3丁目10番26号  
TEL.06 (6981) 0141 (代)  
FAX.06 (6976) 8628

## 保証規定

本製品は当社において厳重なる品質管理のもとに検査され合格したものでありますが、万が一お買上後1年以内に製造上の不備に起因する故障が生じた場合には無償修理します。なお、次の場合における故障には保証期間内でもその実費をいただきます。

1. 不適当な取扱いによる故障・過度の使用による消耗
2. 火災その他の天災地変により生じた損傷、過失又は事故により生じた故障と認めた場合
3. 製品に改造を加えた場合
4. お買上店以外で修理された場合
5. アイスケース、氷押え、ベルト、刃、ゴムリング、足ゴム等の消耗品
6. お買上後の輸送、移動、落下等による損傷及び故障の場合
7. 保証書のご指示がない場合、また、お名前、お買上げ年月日の記入及び販売店名の印なき場合

\*保証期間の内外に関わらず機械の故障により発生した業務上の補償(操業補償)はいたしません。



\*この保証書は日本国内においてのみ有効です。

This warranty is valid only in Japan.







\*この保証書の再発行はいたしませんので大切に保存してください。

## 安全上のご注意

ご使用前に、この「安全上のご注意」をよくお読みいただき、正しくお使いください。これらの項目はお使いになる人や他の人々への危害や財産への損害を未然に防止するためのものです。誤った取扱いをすると生じることが想定される内容を「警告」「注意」の2つに区分しています。いずれも安全に関する重要な内容ですので、必ず守ってください。

 <b>警告</b>	この表示を無視して誤った取扱いをすると、人が死亡または重傷を負う可能性が想定される内容を示しています。
 <b>注意</b>	この表示を無視して誤った取扱いをすると、人が傷害を負う可能性および物的損害の発生が想定される内容を示しています。

### 警告

-  **分解禁止** 修理技術者以外の人は絶対に分解したり修理、改造は行わないでください。  
●発火したり、異常動作してけがをすることがあります。
-  **水ぬれ禁止** 本体を水につけたり、水をかけないでください。  
●ショート、感電、発火の原因になります。
-  **禁止** 使用方法を熟知していない人や子供だけで使わせたりしないでください。  
●感電、けがをする恐れがあります。
-  **接触禁止** 刃は鋭利ですので、直接手をふれないでください。  
●けがの恐れがあります。
-  **濡れ手禁止** 濡れた手で電源プラグの抜き差しをしないでください。  
●感電事故の原因になります。
-  **接続** 必ずアース線を接続してください。  
●感電事故の原因になります。

## ⚠ 注意



強制

製品から煙が出たり、焼ける臭いがしたときは、電源プラグを抜き、ただちに使用を中止し販売店に連絡してください。

●ショート、感電、発火の原因になります。



禁止

交流100V以外では使用しないでください。

●火災、感電の原因になります。



プラグを抜く

電源プラグを抜くときは、電源コードを持たずに必ず先端の電源プラグを持って抜いてください。

●ショート、感電、発火の原因になります。



禁止

電源コードや電源プラグが傷んだり、コンセントの差し込みがゆるいときは、使用しないでください。

●ショート、感電、発火の原因になります。



禁止

電源コードを傷つけたり、破損したり、加工したり無理にまげたり、引っ張ったり、ねじったり、束ねたりしないでください。  
また、重いものを載せたり、はさみこんだりしないでください。

●ショート、感電、発火の原因になります。



プラグを抜く

使わないときは、電源プラグをコンセントから抜いてください。

●感電、漏電の原因となります。



プラグを抜く

本体のお手入れは電源プラグを抜いてから行ってください。

●けがをしたり、感電の恐れがあります。



禁止

不安定なところや激しい振動のある場所では使用しないでください。

●製品が不安定になり転倒したり、けがをする恐れがあります。

## アフターサービス

### 1.保証書

- この製品には保証書がついています。
- 保証書は「お買い上げ日と販売店名」の記入をお確かめの上、販売店からお受け取りください。

### 2.保証期間

お買い上げから1年間です。

### 3.保証期間経過後の修理

修理により使用できる製品は、お客様のご要望により有料修理させていただきます。  
お買い上げの販売店にご相談ください。

### 4.補修用性能部品の最低保有期間

- この電動式氷削機の補修用性能部品の保有期間は、製造打切り後5年です。
- 性能部品とはその商品の機能を維持するために必要な部品です。
- 仕様および外観は、性能向上のため予告なく変更する場合がございます。

お客様ご自身の修理は大変危険です。分解したり手を加えたりは絶対しないでください。

次の症状があるときは、使用を中止してください。

こんな症状は  
ありませんか？

- ・電源コード、プラグが異常に熱い
- ・電源コード、プラグに深い傷や変形がある
- ・焦げ臭い匂いがする
- ・その他の異常や故障がある

異常があれば

**使用中止!!**

電源スイッチを切り、コンセントから電源プラグを抜いて必ず取扱店に点検・修理をご相談ください。

機械はこまめに点検をしてください。

## ◎故障かな?と思ったら

次の点検を行ってください。

こんな時は?		原因	処置
回らない	電源コード	電源プラグが抜けている	プラグを確実にさしてください。
		電源コードが切れている	電源コードを交換します。 ※取扱い店に連絡ください。
	アイスケース	アイスケースが確実にセットされていない	アイスケースを奥まで押してください。
		ブレーキ	ブレーキを適度の強さに調節してください。
主軸が上下作動しない	ブレーキ、ウォームギア	ブレーキ、ウォームギアの摩擦	ブレーキ、ウォームギアを交換します。 ※取扱い店に連絡ください。
	刃	刃が外れているか、破損している	アイスケースまたは刃を交換します。 ※取扱い店に連絡ください。
アイスが跳ねたり、引っ付く		刃	刃がアイスケースの底の外側より中心部が高い 刃を平行に調整します。 刃を交換します。 ※取扱い店に連絡ください。
	アイスが削れない	ブレーキ	ブレーキの調節が弱い
刃		刃の取付け状態が良くない	刃をもう一度正確に取付けてください。
刃		刃が出過ぎている	刃の調節レバーを右に回して調節してください。
ブレーキ		ブレーキの調節が弱い	ブレーキを右側に回し強くしてください。
アイスが削れない	ブレーキ	ブレーキの調節が強い	ブレーキを左側に回しゆるめてください。

## 仕 様

電 源	AC 100V	
周 波 数	50HZ / 60HZ	
消 費 電 力	120W	
定 格 時 間	30分	
製 品 寸 法	約幅25×奥行31×高さ66cm	
製 品 重 量	約11.5kg	
コ ー ド 長 さ	約2m	
材 質	本体ケース	ABS樹脂
	刃	特殊ステンレス鋼
	アイスケース	ポリカーボネート樹脂
	氷 押 え	ABS樹脂
	フ レ ー ム	スチール、塗装仕上げ
MADE IN CHINA	本品は、池永鉄工株式会社が企画・設計し、弊社の厳重な品質管理のもと、中国国内で製造しております。	



製品を落としたり、強い衝撃を与えないでください。

●故障や感電の原因になります。



次の場所で使用しないでください。

●水のかかるところ、湿気のある場所、ストーブの近くや熱気のあるところ、直射日光のあたる場所、油のかかるところ。

## 使用上の注意とお願い



指定されたアイス以外のものを入れしないでください。使用目的以外の使用をしないでください。

●故障の原因になります。



使用中に移動させないでください。

●けがの原因になります。



本体は絶対に水をかけたり、水洗いしないでください。

●故障の原因になります。



アイスを取り除く際は、フォーク、ナイフや金属類を使用しないでください。

●破損、故障の原因となります。また、思わぬけがにつながります。



製品のお手入れなどの際には、必ず電源プラグを抜いてください。

●けがをしたり、感電の恐れがあります。



お手入れの際はシンナー、ベンジン、アルコール、金属たわし、磨き砂等は使用しないでください。

●変形、変色、傷などの原因になります。

## 製品構成

製品をご購入後、構成部品が全て入っているか必ずご確認ください。

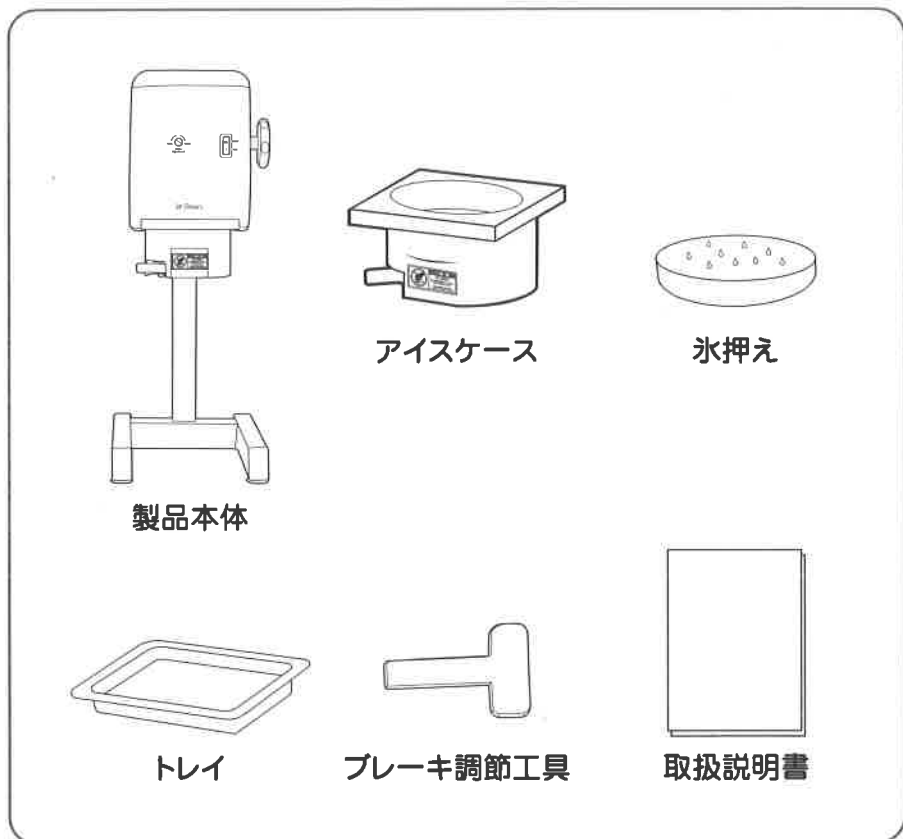

※製品の仕様および外観は品質向上のため予告なく変更することがあります。

※本機はスノーフロッサム用のアイスを使用することをお勧めします。  
他のアイスをご使用されますと故障の原因となります。

## ブレーキ調節方法

刃の調節をしても、うまく氷削ができないときは、ブレーキ調節をしてください。

上下ハンドルを回したとき非常に軽い場合

- 1 ブレーキ調節工具、あるいは⊖ドライバーでブレーキ調節ネジ(Brake Adjustment)を時計回りに回します。

上下ハンドルが非常に固くなっている場合

- 1 ブレーキ調節工具、あるいは⊖ドライバーでブレーキ調節ネジ(Brake Adjustment)を反時計回りに回します。

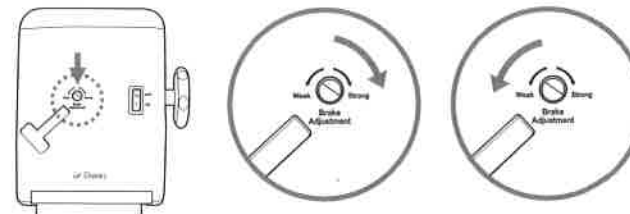

### ※ご注意

ブレーキを固くすると、アイスを下方向に押す力が生じ、アイスが削れます。しかし、あまり固くし過ぎると、アイスケースに過度な力がかかって製品が損傷したり、ブレーキやギアの摩耗が進みます。ブレーキは工場出荷時、予め適当な硬さに設定されていますが、アイス削ってみて必要な場合には調節してください。

## 製品のお手入れ及び保管方法

### お手入れ方法

- お手入れするときは、必ず電源プラグを抜いてから行ってください。
- アイスケースと氷押えは、中性洗剤を溶かしたぬるま湯(40℃以下)につけた後、水道水で洗い流してください。  
※ご注意 氷削機のお手入れの際、手で刃の部分に直接触れないでください。けがをする恐れがあります。
- 氷削機本体は乾いた布で拭いてください。  
※ご注意 製品損傷の恐れがありますので、氷削機本体は決して水で洗わないでください。
- お手入れの際はシンナー、ベンジン、アルコール、金属たわし、磨き砂等は使用しないでください。変形、変色、傷などの原因になります。
- 製品の洗浄後、完全に乾いてから涼しい場所で保管してください。

### 保管方法

- 氷削機本体及び、アイスケース、氷押えなど付属品は洗浄後、きれいに拭いてください。特に氷の残りかすや蜜などの残り液等が残らないように丁寧に洗ってください。アイスケースは手で直接刃を触らないように注意し洗った後、完全に乾かしてください。
- 製品を長期間使用しない場合、サビが出ることがあります。製品を完全に乾かした後ポリ袋または箱に入れて保管します。除湿剤と一緒に入れて保管しますと、サビの発生を予防することができます。

## アイスクースの刃の高さの調節方法

製品をお使いの際、アイスの粗さが満足できない場合、刃の高さを調節することができます。刃の高さを調節することにより、工場出荷時に設定されている状態より刃を高くしたり低くすることができ、アイスさらさら粗く削ったり、細かく削ることができます。

### 刃調節レバーを[細かい]方向にいっぱい押しても薄くアイスが削れない場合

- 1 粗さ調節レバーを固定しているネジを⊕ドライバーで緩め外します。
- 2 星形頭のネジを星形ギザギザと山約20度程度、時計回りに回し刃の高さを低くした後、レバーを元のように組立ててください。回すとき、ネジが硬い場合はレバーをはめて回してください。

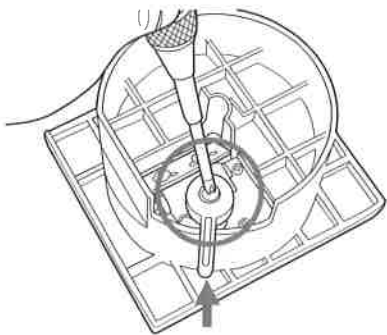

### 刃調節レバーを[粗い]方向にいっぱい押しても粗くアイスが削れない場合

- 1 粗さ調節レバーを固定しているネジを⊕ドライバーで緩め外します。
- 2 星形頭のネジを星形ギザギザと山約20度程度、反時計回りに回し刃の高さを高くした後、レバーを元のように組立ててください。回すとき、ネジが硬い場合はレバーをはめて回してください。

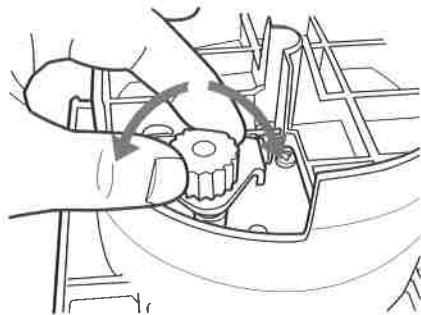

#### ※ご注意

星形頭のネジを1回転(360度)回すと刃が1mmづつ高くなったり、低くなったりして調節します。したがって、星形頭のネジをほんの少し、<約20度>回すだけで充分、調節効果があります。

## 各部の名称

### 製品正面

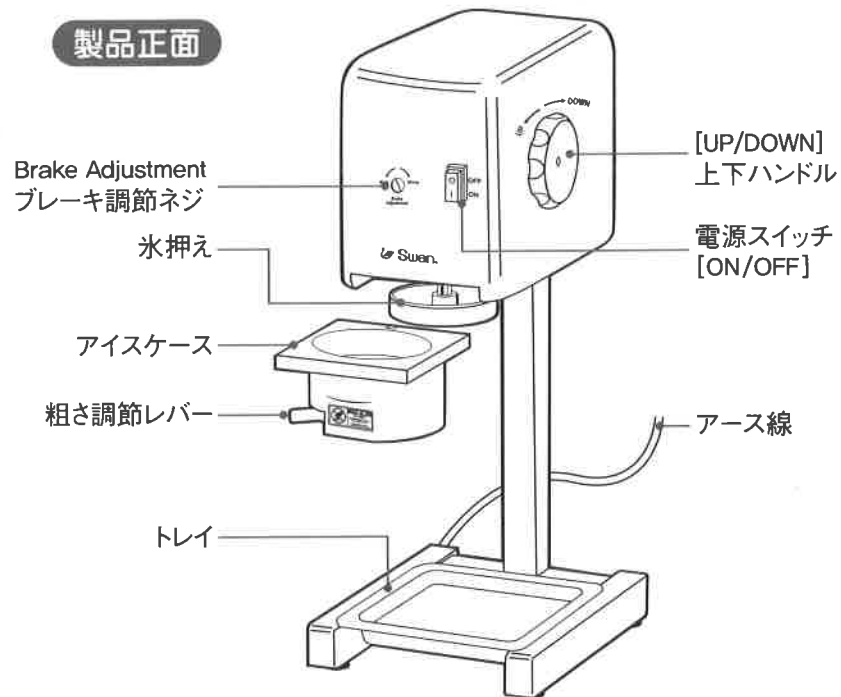

### 製品背面

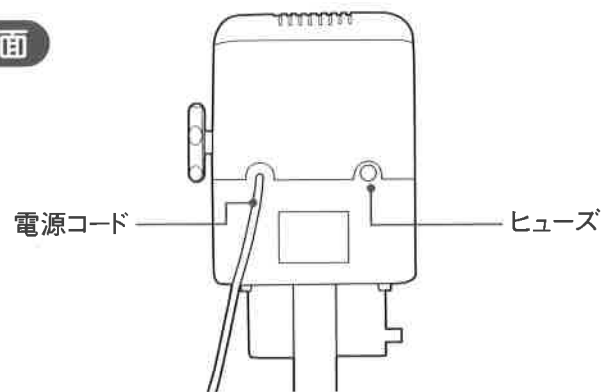

# 使用方法

- 1** UP/DOWN上下ハンドルを回して、シャフトを下げ、氷押さえをシャフトの奥まで差し込みます。UP/DOWN上下ハンドルを回して氷押さえを上まで移動します。

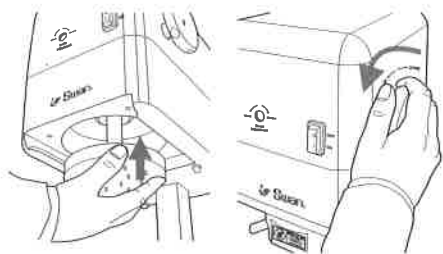

**※ご注意**

氷押さえはシャフトの奥まで差し込まない場合、アイスケースに当たり、故障の原因になります。

- 2** アイスケースにアイスを入れてください。



**※ご注意**

冷凍庫から取り出したアイスは、温度が低すぎて削れないことがあります。その場合はしばらく(アイスの状態によっては、約3~5分)置いてから削ってください。

- 3** 氷削機本体にアイスケースを「カチッ」と止まるまで押し込みます。このとき、粗さ調節レバーは一番右側の「細かい」の所にくるようにします。

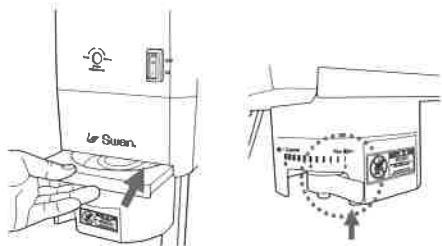

**※ご注意**

アイスケースが完全に奥まで装着されていなければ安全のため、電源スイッチを入れても作動しません。

- 4** UP/DOWN上下ハンドルをDOWNの方向に最後まで回して氷押さえでアイスをしっかり押さええて固定します。



- 5** アイスケースをセットした後、電源スイッチを[ON]の方向に押しとアイスケース内の氷が回転し始めます。このとき、粗さ調節ツマミを少しづつ左に押しと氷削が始まります。粗さ調節レバーを左右に動かしてお望みの氷質を選んでください。

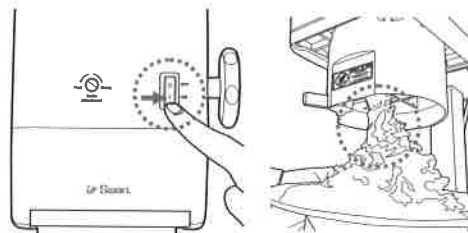

- 6** 氷削が終わりましたら、電源スイッチを[OFF]の方向に押し電源を切ります。

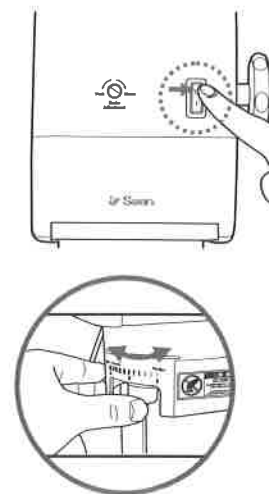

- 7** UP/DOWN上下ハンドルを[UP]の方向に最後まで回してください。



**※ご注意**

アイスを削り終わったら必ず電源を切ってください。長時間空運転をすると、モーターが過熱することがあり、製品の損傷の恐れがあります。

- 8** 氷削機からアイスケースを外して、残っているアイスを捨てて、水道水でアイスケースや氷押さえを洗った後、乾かしてください。



**※ご注意**

残っているアイスを捨てる時やアイスケースを洗うときは、刃で手を切ることがありますので充分ご注意ください。